

可爱多®

## 儿童汽车安全座椅使用说明书

正确的使用安全座椅才能更好的保护儿童安全。安装使用前，请仔细阅读使用手册并保存好



CARDLEC®

生产商：宁波市龙马车业有限公司  
地址：浙江省慈溪市坎墩街道三四灶村慈溪  
大道坎墩东路29号  
网址：<http://www.long-ma.com>  
电话：0574-63288018  
邮编：315303

### LM229PLUS 汽车儿童安全座椅

产品组别：II, III组  
适合体重：15-36KG  
参考年龄：约4岁-12岁

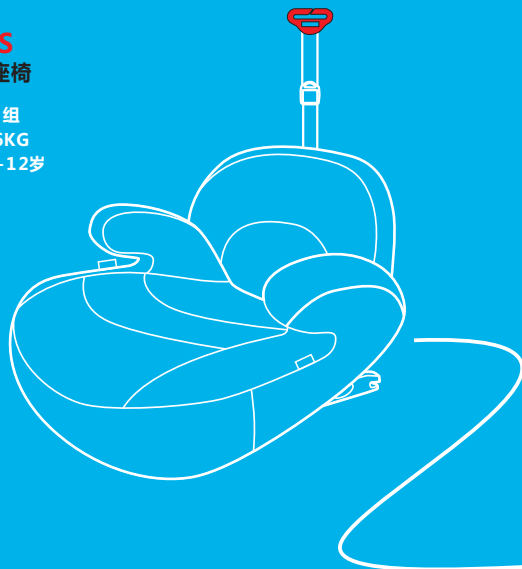

1. 注意.....	1
2. 使用前须知.....	2
3. 安全注意事项.....	3
4. ISOFIX固定系统.....	3
5. 儿童安全座椅重要部件名称.....	4
6. 安全座椅的安装.....	5-6
7. 安全座椅使用方式.....	6-7
8. ISOFIT接口的释放.....	7
9. 布套拆卸与清洗.....	7-8
10. 适用车型列表.....	9-12
11. 保修条例.....	13
12. 售后服务卡.....	13

请仔细阅读此说明书及汽车说明书中相关儿童安全座椅的说明，并依照此说明书安装及使用座椅。不遵照说明书操作或使用可能导致小孩重伤或死亡。请妥善保管好说明书，以便日后查阅。

## 1. 注意

- 1、这是“通用类”儿童约束系统，符合GB27887-2011。作为通用儿童约束系统，适合大多数，而不是全部的汽车座椅。
- 2、如果汽车制造商在使用手册中注明可以让适用此年龄段的“通用类”儿童约束系统配合的话，那么更容易达到正确的匹配。
- 3、如果有疑问，请咨询儿童约束系统制造商或零售商。

儿童约束系统符合“半通用类”应用，适合安装在下列汽车座椅位置。

车型	前排		后排	
	外侧	内侧	外侧	中间
TOYOTA(Corolla)2006				
VW(Amarok)2010				
KIA(Ceed)2012				
	否		是	否

其他的汽车座椅位置也可能适合安装此儿童约束系统。如有疑问，请咨询儿童约束系统制造商或零售商。

## 2. 使用前须知

**警告** 为了保证您孩子的安全,请仔细阅读如下说明

- 本款儿童安全座椅仅供成人安装及调节，适用于体重为15到36公斤的儿童，请勿让不符合适用条件的儿童使用本产品。
- 本款儿童安全座椅必须有3点式安全带系统的汽车座位上使用。
- 请按本款儿童安全座椅上的安装示意图或使用说明书进行安装。
- 本款儿童安全座椅只能前向安装。
- 只有固定正确的儿童安全座椅才能最大限度的保证事故发生时孩子不受伤害。
- 注意！即使不在使用儿童安全座椅，也请用汽车安全带绑好儿童安全座椅，防止汽车发生碰撞时给其他乘员带来伤害。
- 禁止将安全座椅拆分后与其他座椅的坐垫或背靠等结合使用。
- 为了您孩子的安全，经过事故后的安全座椅或二手安全座椅，建议您不要使用。当遭受剧烈事故后，约束系统应更换。
- 当发生碰撞事故时，车内人员的安全主要依赖于您的汽车结构本身；安全座椅在严重的交通事故中难以完全保护儿童的安全。但是，在大部分的碰撞事故中，正确安装和使用儿童安全座椅可以从根本上提高儿童的存活率。请确保所有使用者能正确理解这款安全座椅的安装方法。
- 没有面套的儿童约束系统不能使用。
- 儿童约束系统（安全座椅）面套不能使用除制造商推荐的材料以外的其他材料，面套材料影响儿童约束系统总体的性能。
- 当汽车停在阳光直射的地方时，请盖好儿童安全座椅。请不要让日光长时间直射安全座椅表面
- 没有被布料包裹的部分，否则座椅表面会烫伤儿童皮肤。
- 不使用儿童安全座椅时，请存放在安全的位置。不要将重物放在安全座椅上面。
- 没有认证许可的产品和经过改装的产品是危险的，并且附近没有制造商提供的安装说明也是很危险的。
- 请按照本说明书中给出的安装方式安装座椅，避免在使用过程中，安全座椅被卡在汽车的活动座椅或车门上。
- 不可以尝试拆解安全座椅的零部件或者更改安全座椅的绑带方式，在说明书中有描述情况的除外。
- 不得使用除说明文件描述的和儿童约束系统上标识的任何其他受力点。
- 在碰撞事故中易造成伤害的行李和物品应被妥善安放。
- 禁止在没有锁牢的可折叠汽车座位上安装安全座椅；紧急刹车时，没有锁牢的汽车座椅背可能使安全座椅失效。
- 禁止在安全座椅下面垫东西以提高座面高度，因为发生事故时可能使安全座椅失效。
- 不要将儿童在无人照看的情况下放置在儿童约束系统内。即使是时间很短。
- 若孩子在行车中意外解开了安全带，请把汽车停在安全的场所，待重新系好安全带再继续上路。
- 请教导孩子正确的行车安全观念，以身作则系好安全带。切勿因孩子哭闹而违反安全原则。
- 说明书应放置于安全座椅内，方便随时查阅。
- 使用汽车安全带固定安全座椅到汽车上，汽车安全带应拉紧。约束小孩的带子应调节到适合于其身体，带子不应扭曲。
- 重要！确保安全带腰带佩带时向下放低，儿童骨盆被很好地牢固约束。
- 如果您在安装使用过程中，对该受力点有疑问的话，建议与儿童约束系统制造商联系。

### 3. 安装注意事项

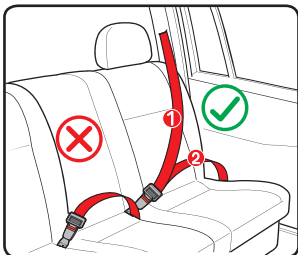

#### ⚠ 警告

只有在适用车型配备了通过 GB14166 或 ECE R16 要求的 3 点式带卷收器的安全带情况下适用。

- ① 汽车安全带-肩带
- ② 汽车安全带-腰带

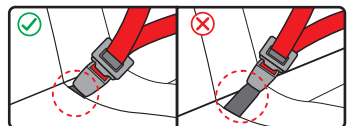

**注意：**汽车安全带锁扣带过长，不适合用于绑定汽车安全座椅，否则发生碰撞时，起不到保护作用。使用安全座椅前，请先检查汽车安全带是否适用。

汽车后排座位是 12 岁以下儿童最安全的位置。本款安全座椅必须在面向汽车座位上使用。禁止在侧向或者后向座位上使用。安装位置如下图：

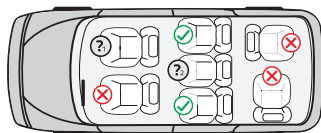

- ✓ 可以安装此位置
- ✗ 不能安装此位置
- ❓ 切勿放置于有安全气囊的前排座位上
- ❓ 只有配备了三点式安全带，才可以在此位置安装。

任何有关汽车座位安装上的问题，请咨询儿童约束系统制造商或零售商。

### 4. ISOFIX 固定系统

国际通用的将儿童约束系统与车辆连接的装置，包括车辆上的两个刚性固定点，儿童约束系统上两个相对应的刚性连接装置，以及限制儿童约束系统翻转的装置。

**注意：**并不是所有的车型都配备有 ISOFIX 刚性固定装置，如果您所使用的车辆无 ISOFIX 刚性固定装置，也可使用车内配备的三点式安全带固定。

### 5. 儿童安全座椅重要部件名称

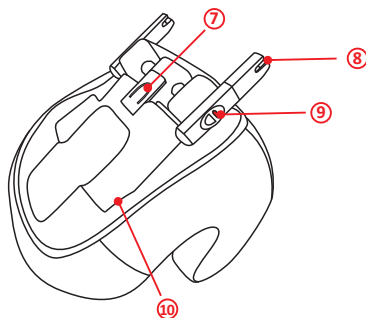
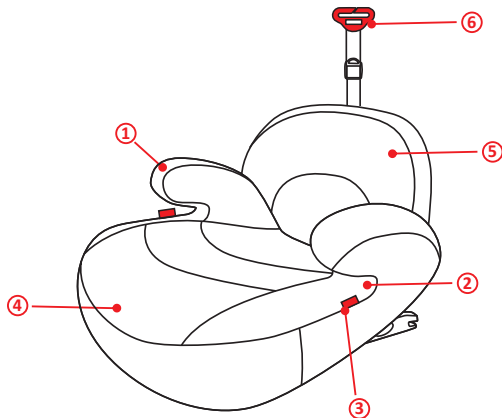

- ① 座椅扶手
- ② 安全带过带槽
- ③ 安全带过带标识(受力点)
- ④ 座椅与布套
- ⑤ 座椅靠背
- ⑥ 肩带定位织带扣
- ⑦ ISOFIT 折叠开关
- ⑧ ISOFIT 安全固定装置
- ⑨ ISOFIT 解锁开关
- ⑩ ISOFIT 收纳槽
- ⑪ ISOFIT 导向件

## 6. 安全座椅的安装

注意！即使不在使用儿童安全座椅，也请将儿童安全座椅固定好，防止汽车急刹或发生碰撞时给其他乘员带来伤害。

### 一、汽车三点式安全带+ISOFIT 固定

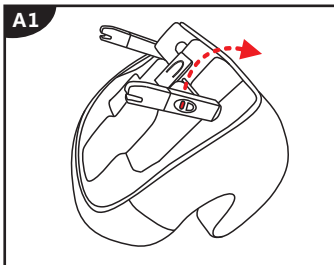

① 将隐藏在底座的ISOFIT接口拉起 (A1,A2)

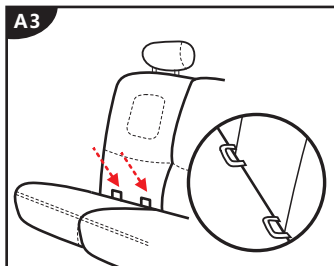
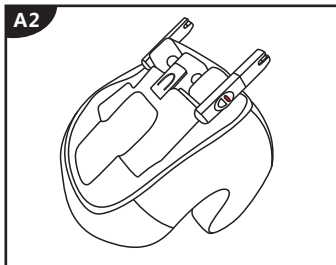

② 找到车辆座位上的ISOFIX两个刚性固定点。

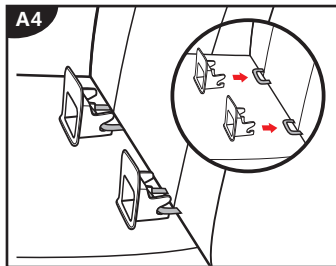

③ 将两个ISOFIT安装导向件对准刚性固定点后插入。

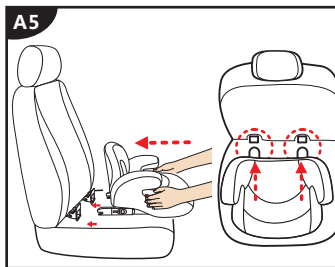

④ 将安全座椅底座的两个ISOFIT接口对准ISOFIT安装导向件，用力向前推动直到完全卡入 (A5,A6)。

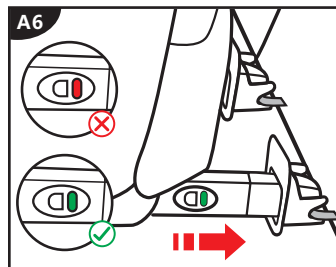

⑤ 检查ISOFIT解锁开关是否显示为绿色，确定安装牢固(绿色为锁定，红色代表未锁定或解锁)。

## 7. 安全座椅使用方式

适用于体重15~36KG,年龄约4岁~12岁的儿童。

步骤一：让孩子坐入安全座椅中。

步骤二：拉出汽车安全带，安全带-腰带部分穿过安全座椅左右两侧扶手底部（注意：确保安全带腰带佩带时向下放低，儿童骨盆被很好地牢固约束）。

步骤三：安全带-肩带部分经过儿童肩部及安全座椅扶手顶部位置。

步骤四：将定位织带根据儿童身高调整合适的高度，肩带固定器应与肩同高，并在肩部中间位置，最后将安全带锁定并收紧。

※不得使用除说明文件描述的和儿童约束系统上标识的任何其他受力点。

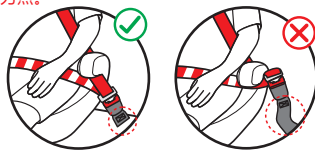

**▲注意：**如果汽车安全带过长，不能很好的固定汽车儿童约束系统，这个是比较危险的，如有疑问建议与汽车儿童约束系统制造商联系。

## 8. ISOFIT接口的释放

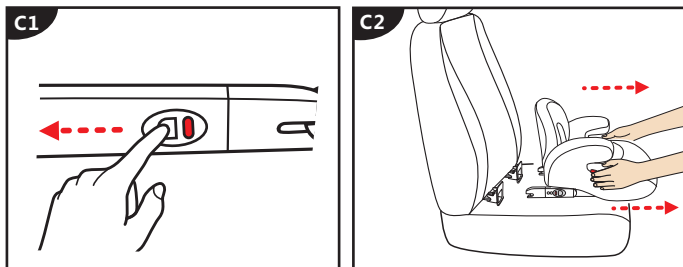

向前同时滑动安全座椅两侧的解锁开关，当听到“喀哒”声，显示为红色时，即可释放ISOFIT固定装置，将安全座椅与汽车座椅分离。

## 9. 布套拆卸与清洗

### 一、布套拆卸：

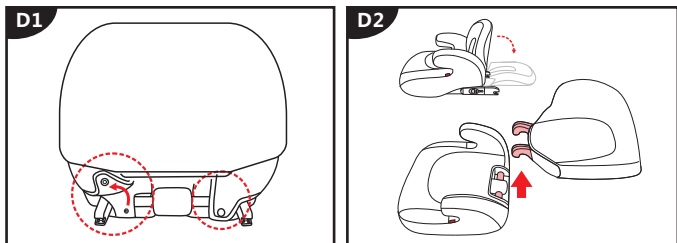

① 打开座椅后侧两处钉扣

② 将座椅靠背向后推倒，使靠背与底座分离。

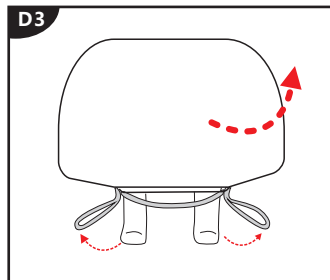

③ 将靠背布套的橡筋从座椅中退出并将布套卸除。

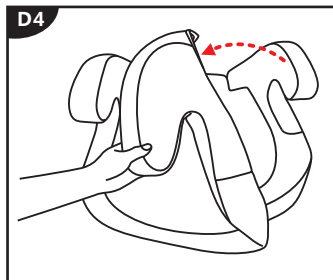

④ 将底座布套卸下即可。

将以上步骤反过来即为布套安装方法

**注意：**没有面套的儿童约束系统不能使用。

### 二、布套清洗：

布套可以拆洗，但我们不建议您经常拆卸布套。一旦您拆洗布套，请务必按原结构重新安装，并确定没有少装或错装任何部件；清洗布套时请用肥皂和温水轻轻擦洗，请不要使用任何清洁剂、溶剂或药性很强的肥皂；请勿拆卸、移动或改变儿童汽车安全座椅的布套或安全带系统的任何结构、部件；请勿在布套、安全带系统上添加任何润滑剂或其它化学物品；布套、肩套和胯垫在清洗时请在水温30度以下手洗，平铺晾干，请勿干洗、转筒式干燥并远离强光照射。



## 18. 适用车型列表

下列车型列表仅供参考，如果列表中没有出现您所使用的车型，使用前，请咨询儿童约束系统零售商或制造商。

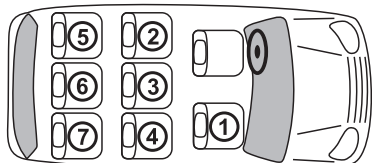

轿车



车门数量



旅行车



车座数量



敞篷汽车



在购买前请检查该车  
安装有正确的锚点



掀背式汽车

\*

自生产年份开始



多用途汽车



最大上身高度



双门跑车

②④ ...适用车型

ALFA ROMEO *		
156 Sportwagon / Crosswagon 04	1997 2007	②④
159 Sportwagon	2005 2011	1.37m ②④
Giulietta 940	2010	1.37m ②④
GT Sportcoupe	2004 2010	1.37m ②④
MiTo	2008	1.37m ①②④

BMW *		
1(E87/E82/E81)	2005	②④
1(E82)	2007	②④
1(E88)	2008	①②④
3(E90)	2005	②④
3(E92)	2005	②④
3	08/05	②④
5(F10)	2010	②④
5(F11) Touring	2010	②④
5 GT	10/09	②④
7(E65) (Facelift 2005)	2001 2008	②④
7(F01)	2008	②④
Mini Club Man	2007	②④
Mini Countryman	2010	②④
Mini Countryman	2010	④
X1	10/09	②④
X5	2006	②④
X6	2008	1.35m ②④
Z4	2002	ISOFIX ①















DACIA *		
Duster	2010	②④
Lodgy	2012	②③④















Logan	2004	②④
Sandero	2008	②④
Sandero Stepway	2009	②④
Sandero Live 2	2012	②④



FORD *		
B-MAX	2012	②④
C-MAX	2011	②④
C-MAX	2003 2010	②④
Fiesta(MK7)	2008	1.37m ②④
Fiesta	2012	1.37m ②④
Focus	2011	②④
Focus	2004 2010	1.37m ②④
Focus Turnier	2008 2010	②④
Kuga	2013	②④
Mondeo Turnier	2007	②④
Ranger	2011	②④
S-Max(Facelift 2010)	2006	②③④
Tourneo Connect	2002 2013	②④
Transit Custom	2012	②③⑥

HYUNDAI *		
Accent	2000 2005	②④
Coupe	1999 2002	②④
Elantra	2000 2006	②④
Getz	2002 2009	②④
H 1	2007	②④
i 10	2008	②④
i 20	2008	②④
ix20	2010	②④

i 30 	2007 2012	②④
i 35	2009	②④
i 40	2011	②④
Matrix	2001 2010	②④
<b>KIA</b>	<b>*</b>	
Carens	2006 2013	②④
Carnival	2005	②④⑤⑦
Ceed 	2006 2012	②④
Ceed 	2012	②④
Cerato	2004 2008	②④
Opirus	2003 2010	②④
Magentis	2001 2005	②④
Picanto	2004 2011	②④
Rio	2005 2011	②④
Rio	2011	②④
Soul	2008	②④
<b>LEXUS</b>	<b>*</b>	
GS	1997 2005	 137m ②④
IS	1998 2005	 137m ②④
IS	2005 2013	 137m ②④
RX	2003 2009	②④
<b>MAZDA</b>	<b>*</b>	
2 DY	2003 2007	②④
2 DE	2007	②④
2	2013	②④
3 BL	2003 2009	②④

3 BK	2009 2013	②④
5  7	2005 2010	②④
5 CW	2010	②④
6 	2002 2007	 137m ②④
6 	2008 2012	 137m ②④
CX 7	2006 2009	②④
CX 7	2009	②④
MX5  5	1998 2005	①
MPV  6+7	1999 2005	
Premacy	1999 2005	②④
RX 8	2003 2012	②④
<b>MERCEDES-BENZ</b>	<b>*</b>	
A	05/05	②④
B (Facelift 2008)	06/05	②④
C (Facelift 2004) 	2000 2007	②④
C (W204) 	2007	②④
C (S204) 	2007	②④
C (204)	03/11	②④
E (W212;S212) 	2009	②④
E (C207) 	2009	②④
GLK	2008	②④
ML (W164)	07/05	②④
R (W251/V251)	12/05	②④⑤⑦
<b>SKODA</b>	<b>*</b>	
Citigo	2011	 137m ②④
Fabia I 	1999 2007	②④

Fabia I 	1999 2007	②④
Fabia II 	2007	②④
Felicia 	1994 2001	②④
Octavia I 	2000 2010	①②④
Octavia II 	2004 2012	①②④
Octavia III 	2013	①②④
Octavia Scout 	2007 2012	②④
Rapid	2012	②④
Roomster(+Facelift)	2006	②④
Superb I	2001 2008	②④
Superb II 	2008	②④
Yeti	2009	②④
<b>SUBARU</b>	<b>*</b>	
Forester	2008 2013	②④
Impreza 	2007 2012	②④
Legacy 	2003 2009	②④
Outback	2003 2009	②④
Outback	2009	②④
Trezia	2011	②④
<b>TOYOTA</b>	<b>*</b>	
Auris	2007 2012	②④
Auris Hybrid	2010	②④
Avensis(T25) 	2003 2009	②④
Avensis(T27) 	2009	②④
Corolla 	1997 2002	②④
Corolla 	2002 2009	②④
Corolla 	2006	②④

iQ	2009	②④
Land Cruiser	2002 2009	②④
Land Cruiser	2009	②④
Previa/Estima	2000 2006	②④
Previa/Estima	2006	②④
Prius	2003 2009	②④
Prius(+Facelift)	2009	②④
RAV 4	2000 2006	②④
RAV 4	2006 2013	②④
Urban Cruiser	2009	②④
<b>VOLVO</b>	<b>*</b>	
C 30	2006 2012	 137m ②④
C 70	2005 2013	②④
XC 70	2003	②④
S 40/V 40	1995 2004	②④
S 40/V 40	2004 2012	②④
S 60	2000 2009	②④
S 60	2010	②④
S 80	1998 2006	②④
S 80 (+Facelift)	2006	②④
V 50	2004 2007	②④
V 50	2007 2012	②④
V 60	2010	 137m ②④
V 70 	2000 2007	②④
V 70  / XC70 (-Facelift)	2007	②④
XC 60	2008	②④

## 10. 保修条例

1、保修服务只限于在正常使用情况下的有效保修期内，由于商品本身质量问题引起的非人为损坏的故障，凭本售后服务卡享受以下服务:自购买之日起7天内，消费者可选择退货、换货或维修（不影响二次销售）。

2、属于以下情况之一（但不限于下列情况），可有偿维修，收费维修后的产品保修期限为取件之日或发货之日起1个月内：

- 非厂家授权维修者拆卸造成损坏的；
- 未按照产品使用说明书要求安装、使用、保养而造成损坏的；
- 使用非原厂配件，而导致产品发生故障的；
- 正常磨损、老化或者放置不当、潮湿等外力不可抗力引发的商品性能故障与损坏。

## 11. 售后服务卡

用户：		电话：	
用户地址、邮编：			
产品名称：	购买日期：	送修日期：	
换货事由：		保修鉴别：免费 <input type="checkbox"/> 收费 <input type="checkbox"/> 收费 _____	
换货要求：符合 <input type="checkbox"/> 不符合 <input type="checkbox"/>		人为损坏：否 <input type="checkbox"/> 是 <input type="checkbox"/> 收费 _____	
故障原因：		业务范围：更换 <input type="checkbox"/> 维修 <input type="checkbox"/> 收费 _____	
		维修人 _____ 质检人 _____	
		取件交货日期 _____	
		取件人签字 _____ 日期 _____	